



## FITXA TÈCNICA

<b>NOM DE L'ESPECTACLE</b>	POLACOS
<b>COMPANYIA</b>	El que ma queda de teatre
<b>CONTACTE</b>	619 061 445 (Joan) 666 093 896 (Andreu) <a href="mailto:info@elquemaqueda.com">info@elquemaqueda.com</a>

<b>MIDES ESCENARI</b>	
Amplada	8 metres
Fons	8 metres
Alçada	4 metres
Càmera negra	
Fosc total	





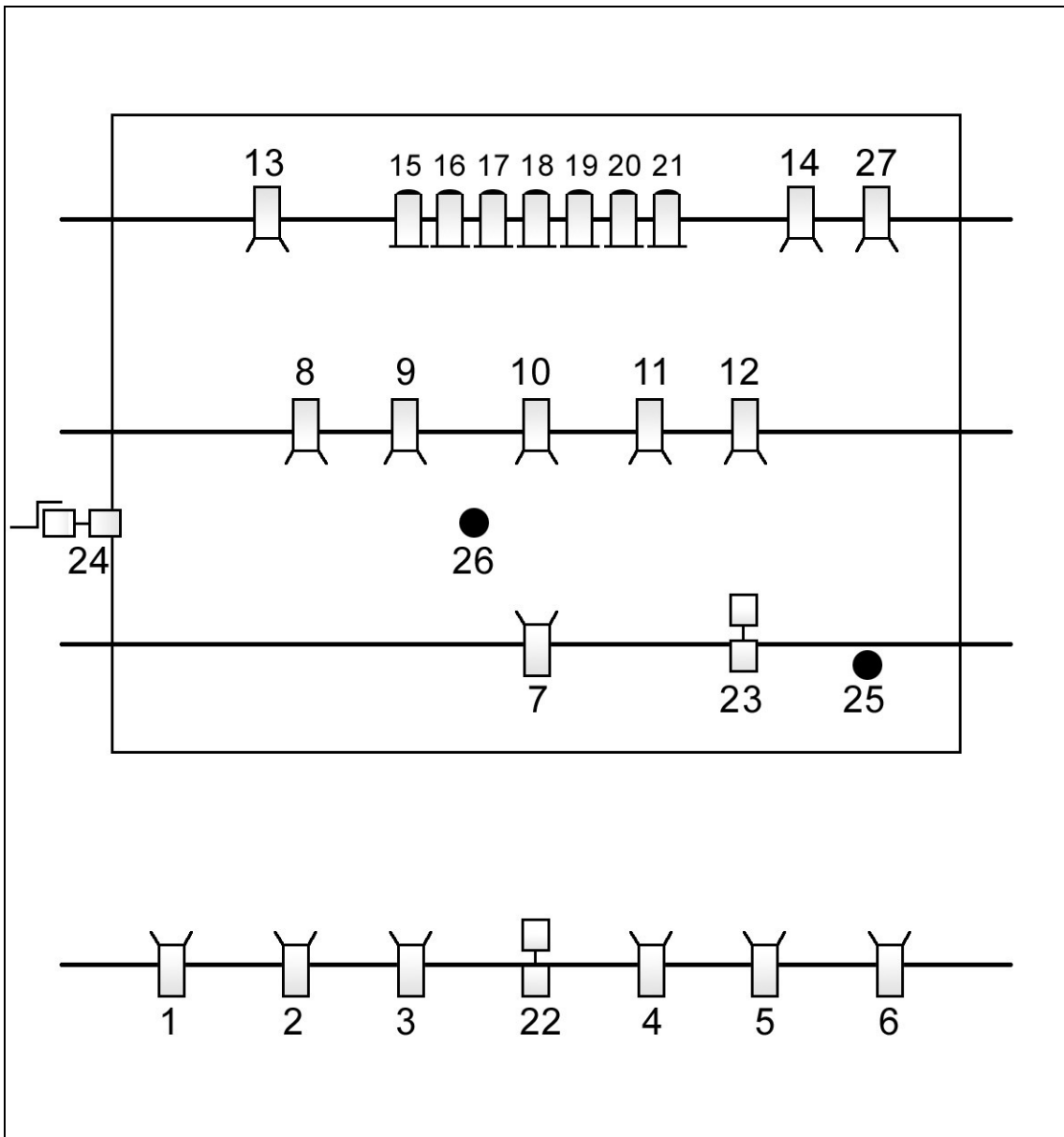

<b>SONORITZACIÓ</b>	
Equip de so (mínim de 1.000 W)	
Taula de so	
Reproductor de CD	
Reproductor de MD (amb funció auto-pause)	

<b>IL·LUMINACIÓ</b>	
Taula programable (mínim 26 canals) – Dimmer 2.000 W per canal	
14 PC de 1.000 W	
3 retalls de 1.000 W	
7 PAR de 650 W	
Barres de subjecció segons plànol adjunt	

<b>OBSERVACIONS</b>	
Durada de l'espectacle	60 minuts
Temps de muntatge	3 hores (una vegada instal·lats els projectors)
Temps de desmuntatge	1 hora
Personal	Electricista i/o tècnic de sala
Material	Escala

<b>NOTA</b>	
Aquesta fitxa tècnica és adaptable i els possibles canvis s'ultimaran en el seu moment amb els tècnics de la companyia	



TIPUS DE FOCUS	FILTRES LEE
 PC	CANAL COLOR
 PAR	CANAL COLOR
 RETALL	CANAL COLOR
 TRÍPODE	CANAL COLOR
 LÍNIA DIRECTA 220 V	CANAL COLOR
 LÍNIA REGULADA	CANAL COLOR